

Описание:

Электромоторный привод EIB, для непосредственного присоединения к европейской монтажной шине (EIB). Энергия питания поступает от шины, поэтому отдельного источника питания не требуется. Привод автоматически производит юстировку 0 пункта и имеет один или два встроенных бинарных входа. Подсоединение к шине и бинарным входам осуществляется с помощью 4-х и, соответственно 6-и жильного провода.

Арт. №.:

- 115 60 65 „Uni EIB H” резьбовое присоединение М 30 x 1,5, с одним бинарным входом
- 115 60 75 „Uni EIB D” с адаптером для отопительных приборов со встроенным вентилем с клеммным присоединением и М 23,5 x 1,5, с одним бинарным входом
- 115 60 66 „Uni EIB H” резьбовое присоединение М 30 x 1,5, с двумя бинарными входами
- 115 60 76 „Uni EIB D” с адаптером для отопительных приборов со встроенным вентилем с клеммным присоединением и М 23,5 x 1,5, с двумя бинарными входами

Технические параметры:

- Питание: от EIB-шины (SELV)
24 В пост. ток (+6 В/−4 В)
- Потребляемая мощность: <200мВт(<10мА при 20Впост. ток)
- Кол-во на линии: макс. 64 шт.
- Объекты коммуникации:

Объект 0	1 байт
заданное значен./установл. велич	
Объект 1	1 байт
фактич.значен./установл. велич.	
Объект 2	1 бит
вход/принуд.установка	
Объект 3	1 бит
локальный вход/бинарн. вход	
Объект 4	1 байт
рабочее положение/статус	
- отклонение, только при Арт.№ 115 60 66/76:

Объект 3	1 бит
локальный вход 1/бинарн. вход	
Объект 4	1 бит
локальный вход 2/бинарный вход	
Объект 5	1 байт
рабочее положение/статус	
- Связь шины: интегрир.(Interface шины Modul BIM)
- Макс. рабочий ход: 4,5 мм
- Регулирующая длина хода: 2,6 мм - 4,0 мм
- Разрешение: 8 бит (256 шагов)
- Перестановочное усилие: > 90 N
- Время установки: ок. 30 сек/мм
- Тип защиты: IP44 по EN 60529
- Класс защиты: III по EN 60730
- Устойчивость к помехам напряжения: EN 50082-2, EN 50081-1
- Температура теплоносителя: макс. +100 °C
- Температура окр. среды: −5 - +45 °C, не влажно
- Температура хранения: −25 - +70 °C, не влажно
- Присоединительный кабель: Арт.№. 115 60 65/75:
J-Y(St)Y 2 x 2 x 0,6, жестко закреплен
- Арт. №. 115 60 66/76:
(J)EYU 3 x 2 x 0,6, жестко закреплен,
длина 1м, макс. длина кабеля
бинарного входа 5 м

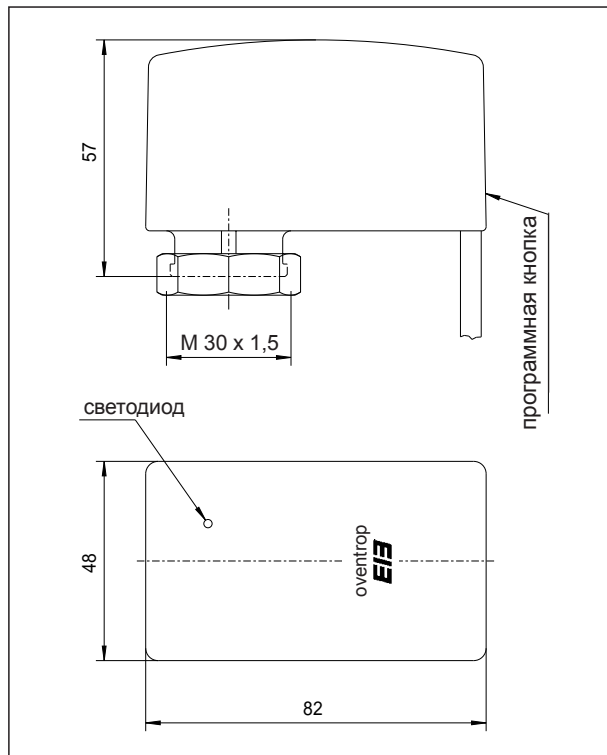

Установка и монтаж:

Монтаж и установку должен производить специалист по EIB. Соединительный кабель не должен соприкасаться с горячими отопительными приборами или трубопроводами, так как это способствует преждевременному изнашиванию материала кабеля.

Электромоторный привод Oventrop EIB может монтироваться в любом положении, кроме положения "вертикально вниз".

Электрическое присоединение производится посредством EIB шинных клемм. Красный провод соединить с плюсом, черный - с минусом. Бинарный вход 1 соединить с желтым проводом, белый провод, а также бинарный вход 2 (только арт.№ 115 60 66/76) с зеленым и коричневым проводом соединить.

Для внесения специфических данных по продукции Oventrop в банки данных ETS предоставляется база данных на дискете 3.5".

Область применения:

Электромоторные приводы Oventrop EIB могут использоваться с вентилями Oventrop и соответственно с температурными регуляторами для регулирования температуры отдельного помещения с высокой точностью регулирования. При соответствующей разводке существует так же возможность регулировать несколько отопительных приборов (зон) с помощью одного вентиля.

В пределах системы EIB электромоторный привод может применяться в области отопления, вентиляции и кондиционирования. Для регулирования температуры помещения привод может использоваться с обыкновенными, отопительными приборами со встроенными вентилями, гребенками напольного отопления, с панелями потолочного отопления/охлаждения, индукционными приборами.

Привод EIB может комбинироваться со следующими вентилями Oventrop :

- термостатическими вентилями всех серий
- вентилями серии „ P” с линейной характеристикой расхода
- гребенками напольного отопления (обратите внимание на температуру окр. среды гребенки)
- регулируемыми вентилями „Cocop” и „Нусосоп”
- трехходовыми распределительными и смесительными вентилями.

Указания:

В привод заложены оптимизированные характеристики различных вентилях. Выбор соответствующего типа вентиля и связанная с этим характеристика определяется с помощью установки параметров в ETS.

Выбор типа вентиля нужно проводить с особой тщательностью, так как при неправильном применении нормальное функционирование не гарантируется.

Встроенные бинарные входы могут быть подключены к оконному контакту или контроллеру точки росы. Сигнал бинарного входа 1 может распознаваться EIB и, если необходимо внутренне (принудительная установка) обрабатываться. Сигнал бинарного входа 2 (только арт.№ 115 60 66/67) распознается EIB, но обрабатывается внешне.

Активизация:

Идентификация и передача физического адреса, а также программирование специфических проектных данных элемента системы происходят с ETS. Подтверждение программирования физического адреса осуществляется с помощью нажатия кнопки программирования, при этом вспыхивает светодиод.

Комплектующие:

База данных для EIB

Арт.№ 115 60 51

Фирма оставляет за собой право на технические изменения.

Раздел каталога 1

ti 131-0/20/1.2002/MW



Схема подключения, арт. № 115 60 65/75



Схема подключения, арт.№ 115 60 66/76

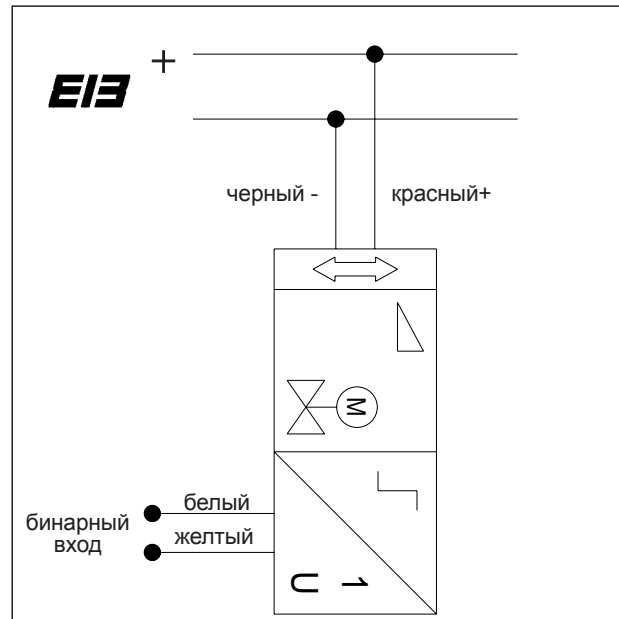

Пример использования

Электромоторный привод LON®

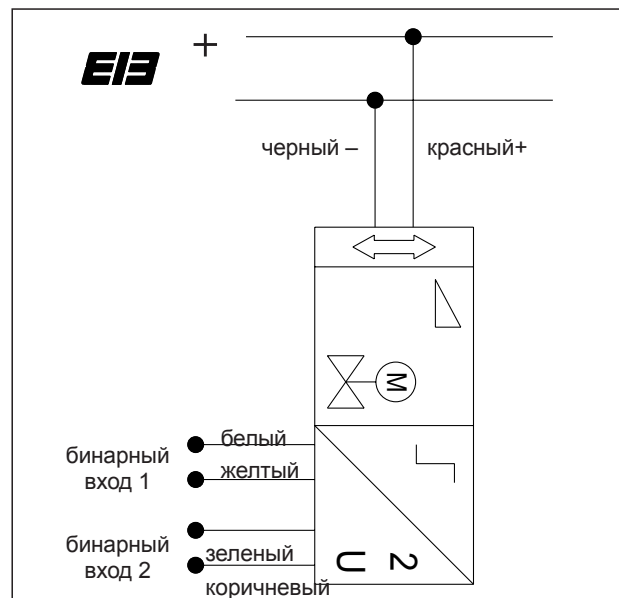
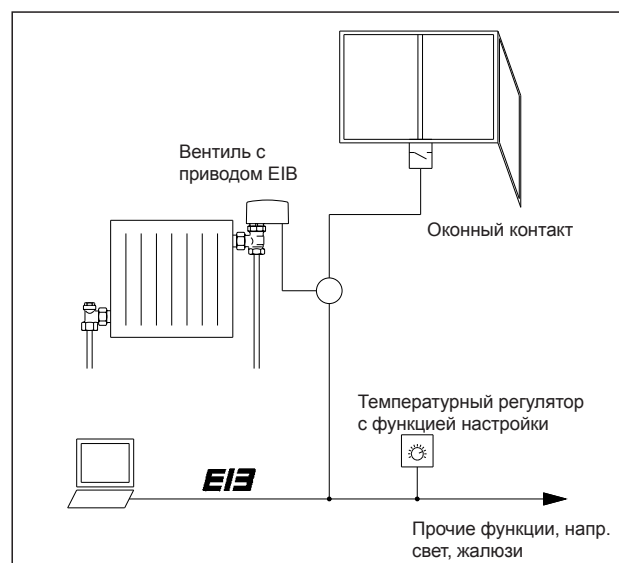
Описание:

Электромоторный привод Oventrop LON, для непосредственного присоединения к системе LonWorks®. Энергия питания при использовании технологии Link-Power поступает от шины, отдельного источника питания не требуется. Привод автоматически производит юстировку 0 пункта и имеет встроенный бинарный вход. Подсоединение к шине и бинарному входу осуществляется с помощью 4-х жильного провода.

Арт.-№.:

115 70 65 „OVLONH” резьбовое присоединение M 30x1,5
 115 70 75 „OVLOND” с адаптером для отопительных приборов со встроенным вентилем с клеммным присоединением и M 23,5 x 1,5

Технические параметры:

Питание: через систему Link-Power (SELV), ном. 48 В DC (41,0 В - 42,4 В)
 Потребляемая мощность: < 480 мВт (< 10 мА)
 Кол-во на линию: макс. 64 шт.
 Тип сети: LP/FT (78 kbps)
 Трансивер: LPT 10
 Макс. рабочий ход: 4,5 мм
 Регулирующая длина хода: 2,6 мм - 4,0 мм
 Разрешение: 8 бит (256 шагов)
 Перестановочное усилие: > 90 Н
 Время установки: ок. 30 сек/мм
 Тип защиты: IP44 по EN 60529
 Класс защиты: III EN 60730
 Устойчивость к помехам напряжения: EN 50082-2, EN 50081-1
 Температура среды: макс. +100 °С
 Температура окр. среды: -5 - +45 °С, не влажно
 Температура хранения: -25 - +70 °С, не влажно
 Присоединительный кабель: J-Y(St)Y 2 x 2 x 0,6, жестко закреплен, длина 1 м макс. длина провода бинарного входа 5 м

Установка и монтаж:

Установку и монтаж должен производить специалист по LonWorks. Соединительный кабель не должен соприкасаться с горячими отопительными приборами или трубопроводами, так как это способствует преждевременному изнашиванию материала кабеля.

Электромоторный привод Oventrop LON может монтироваться в любом положении, кроме положения "вертикально вниз".

Электрическое присоединение производится посредством шинных клемм. Красный провод соединить с плюсом, а черный - с минусом. Бинарный вход соединить с желтым и белым проводами.

В приводе установлено программное обеспечение, которое активизируется при пуске в эксплуатацию.

Привод использует стандартные сетевые переменные и может интегрироваться в любую сеть LonWorks-Netzwerk с Twisted-Pair соединением (LP/FT).



Размеры:

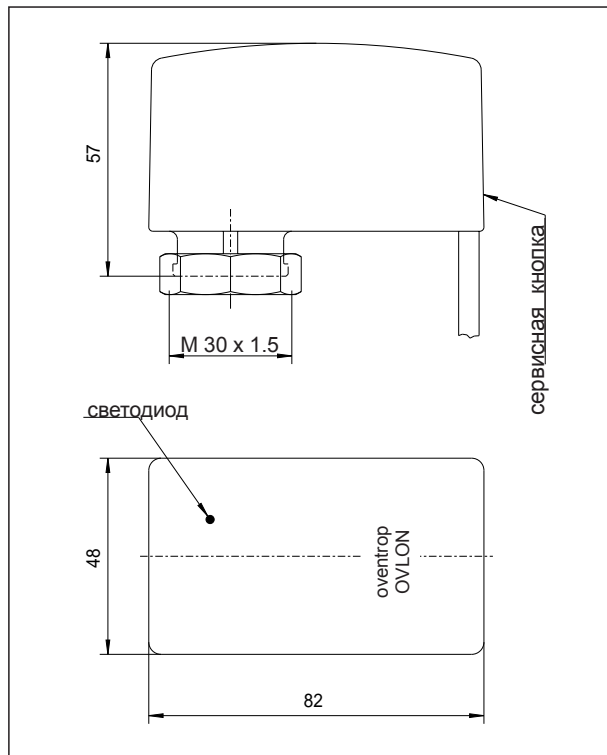

Область применения:

Электромоторные приводы Oventrop LON могут использоваться с вентилями Oventrop и соответственно с температурными регуляторами для регулирования температуры отдельного помещения с высокой точностью регулирования. При соответствующей разводке существует так же возможность регулировать несколько отопительных приборов (зон) с помощью одного вентиля.

В пределах сети LonWorks электромоторный привод может применяться в области отопления, вентиляции и кондиционирования. Для регулирования температуры помещения привод может использоваться с обыкновенными отопительными приборами, отопительными приборами со встроенными вентилями, гребенками напольного отопления, с панелями потолочного отопления/охлаждения, индукционными приборами.

Привод LON может комбинироваться со следующими вентилями Oventrop :

- термостатическими вентилями всех серий
- вентилями серии „P” с линейной характеристикой расхода
- гребенками напольного отопления (обратите внимание на температуру окр. среды гребенки)
- регулирующими вентилями „Сосоп” и „Нусосоп”
- трехходовыми распределительными и смесительными вентилями.

Указания:

В привод заложены оптимизированные характеристики различных вентилях. Выбор соответствующего типа вентиля и связанная с этим характеристика определяется в зависимости от конфигурации (типа) сети с помощью программного обеспечения. Выбор типа вентиля нужно проводить с особой тщательностью, так как при неправильном применении нормальное функционирование не гарантируется.

Встроенный бинарный вход может быть подключен к оконному контакту или контроллеру точки росы. Сигнал бинарного входа может распознаваться по сети LonWorks и если необходимо внутренне (принудительная установка) обрабатываться.

Активизация:

Выбор Neuron® с помощью нажатия сервисной кнопки, при этом вспыхивает светодиод. Связь стандартных переменных сети и конфигурация специфических проектных данных происходит с помощью программного обеспечения.

Комплектующие:

Программное приложение LON

Арт. №. 115 60 51



Схема подключения



Пример использования

LON, LonWorks и Neuron являются зарегистрированными товарными знаками Echelon Corporation.

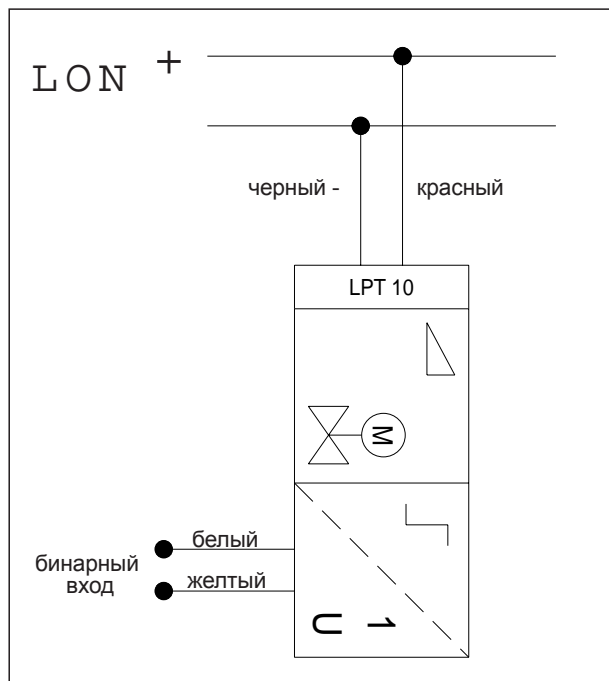
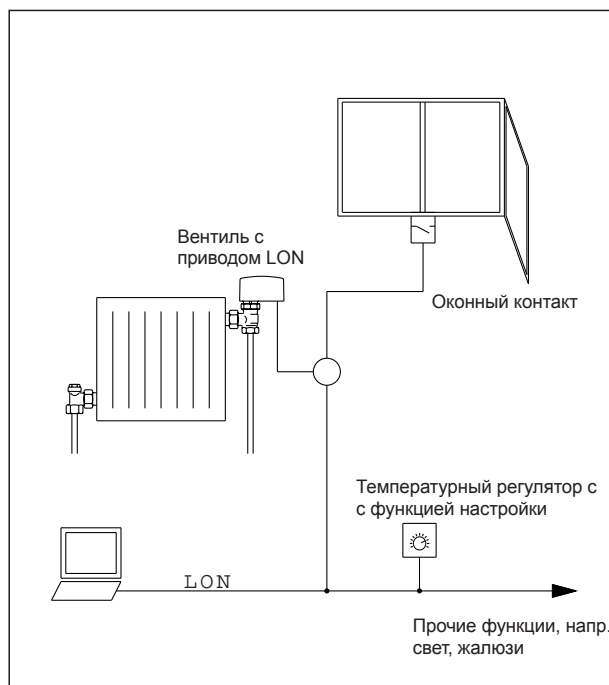
Фирма оставляет за собой право на технические изменения

Раздел 1
ti 132-0/10/1.2002/MW